

Silent Angel GX

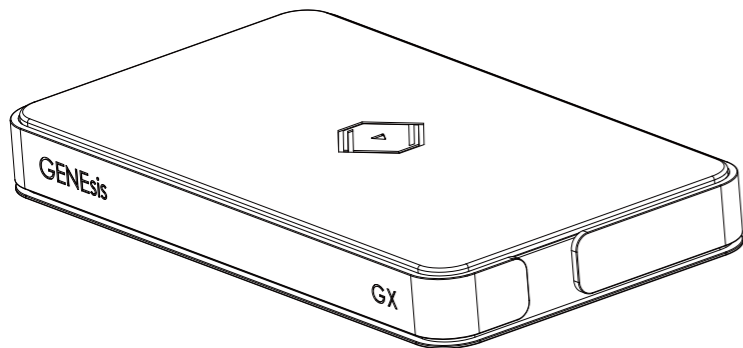

A csomag tartalma



GX x 1

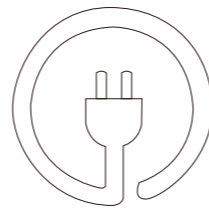

Hálózati kábel x 1

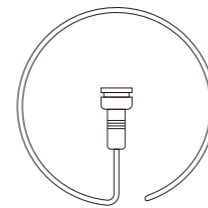

Órajel kábel x 4

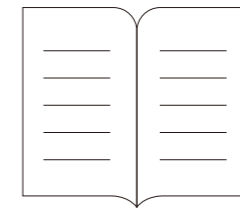

Gyors beállítási útmutató x 1

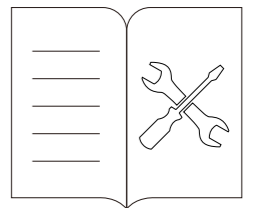

Garanciakártya x 1

Termék jellemzők

- Négy órajel kimenet: Négy digitális órajel kimenet.
- Aranyozott portok: A prémium aranyozott ház portjai javítják az átviteli minőséget.
- Két különböző frekvencia: Két 10 MHz-es kimenet és két 25 MHz-es kimenet.

Bekötési ábra

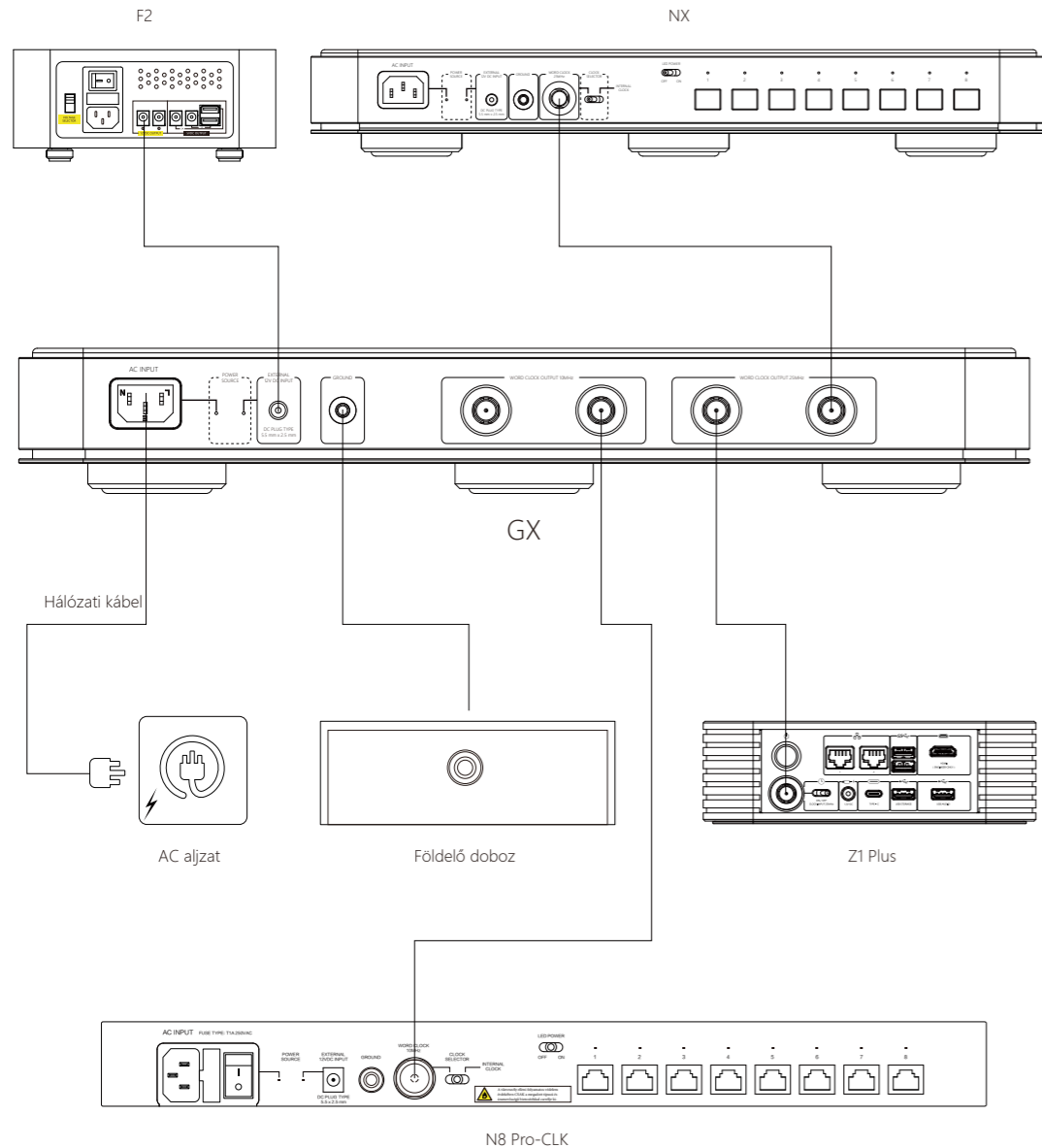

Előlap

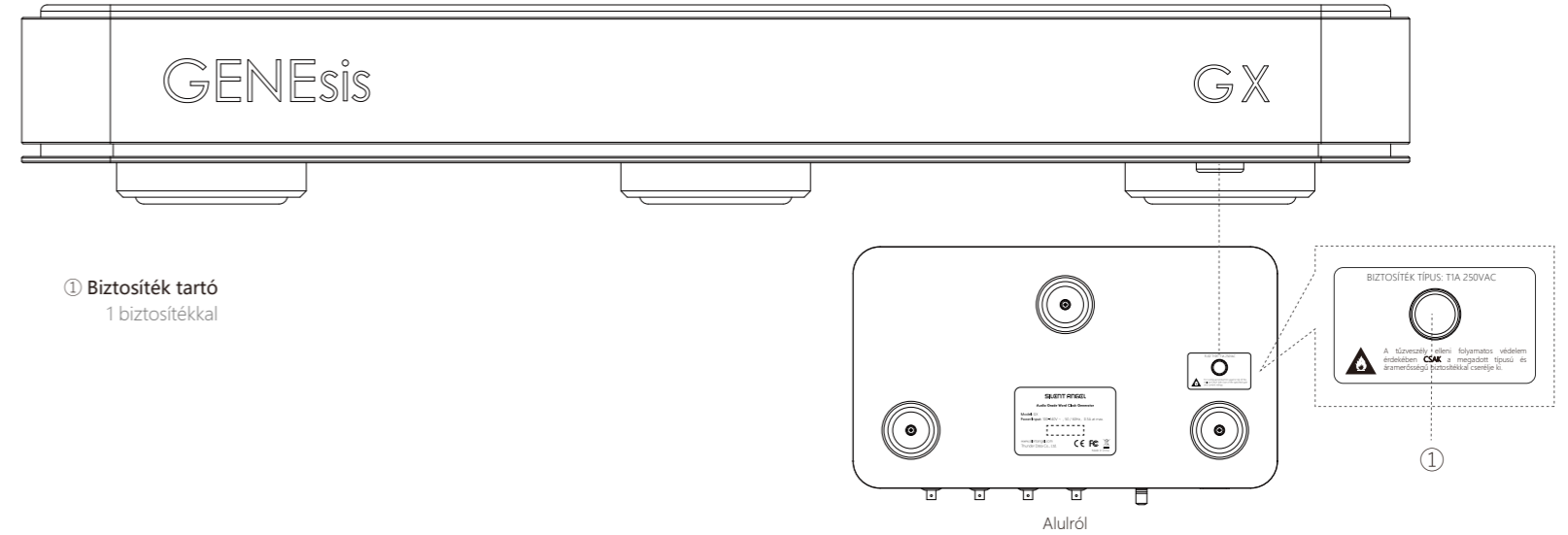

Hátlap

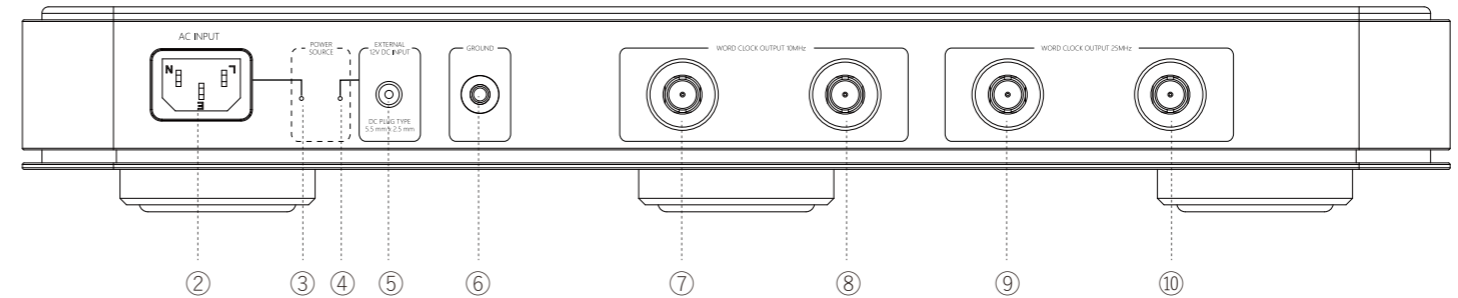

② AC bemenet

AC hálózati bemenet

③ AC hálózati kijelző

Ha a váltakozó áramú tápegység csatlakoztatva van és a kimenet jó, a zöld lámpa világít
Ha nincs váltakozó áramú jel, nincs jelzőfény.

④ DC hálózati kijelző

Ha az egyenáramú tápegység csatlakoztatva van és a kimenet jó, a zöld lámpa világít
Ha nincs egyenáramú tápjel, nincs jelzőfény.

⑤ DC bemenet

5,5 mm x 2,5 mm DC 12V DC tápcsatlakozó (csatlakoztatható a Silent Angel F2 lineáris tápegységhez)

⑥ Földelés port

Csatlakozás a földelő dobozhoz

⑦ Órajel kimeneti port 1

A kimeneti frekvencia 10MHz

⑧ Órajel kimeneti port 2

A kimeneti frekvencia 10MHz

⑨ Órajel kimeneti port 3

A kimeneti frekvencia 25MHz

⑩ Órajel kimeneti port 4

A kimeneti frekvencia 25MHz

Ha mind a DC, mind a AC tápellátás csatlakoztatva van, a DC tápellátás bemenet lesz használva, és a DC tápellátás jelzőfénye világít.